

# HURRICANE DAILY

1.880

## LPPR MNW

 **Poids d'utilisateur autorisé**  
100 kg \*HURRICANE S  
160 kg \*HURRICANE DAILY



# Un appareil de précision pour le quotidien

---

## **RENTABILITÉ**

- \*Sehr langlebig und enorm stabil durch den komplett verschweißten Rahmen mit enormer Materialfestigkeit
- \*Optimales Verhältnis von Festigkeit zu Gewicht

## **BÉNÉFICE THÉRAPEUTIQUE**

- \*Als Festmaßrollstuhl mit offenem oder geschlossenem Rahmen exakteste Anpassung an die individuellen Körpermaße und Bedürfnisse des Benutzers
- \*Hohe Gewichtseinsparung durch Verschweißung von Sitzhöhe, Rücken- und Sitzwinkel
- \*Das Fahrwerk selbst kann ebenso exakt abgestimmt werden und gibt damit größtmögliche Mobilität für perfektes Fahrverhalten
- \*Die Kombination aus Gewichtersparnis und höchster Festigkeit, sowie die maßgenaue Anpassung für eine optimale Sitzposition und beste Fahreigenschaften unterstützen die rehabilitativen Ziele im Alltag und bei sportlichen Aktivitäten

## **DOMAINE D'UTILISATION**

- \*Aktiv-Rollstuhl für Benutzer mit hohen Ansprüchen an Gewicht und Fahreigenschaften
- \*Für den aktiven Rollstuhlfahrer im Alltag

COMMANDE

DEVIS

VERSION SPÉCIALE

Formulaire de commande rempli et envoyé par e-mail à : [info@Meyra-Netti.fr](mailto:info@Meyra-Netti.fr)

Service après-vente: +33 134641558

Adresse de facturation / Réf. client:

Adresse de livraison:

Numéro d'identification de la taxe sur le chiffre d'affaires

Notes / Remarques:

Quantité commandée:

**MEYRA**



**Prix modèle de base**

**HT 3.912,00 / TTC 4.127,16 €**  
**LPPR 9178656 / 558,99 €**

(\*ohne Seitenteile, ohne Beinstützen)



**Poids d'utilisateur autorisé**

100 kg \*HURRICANE S  
160 kg \*HURRICANE DAILY



**Remarques**

Nos conditions générales de vente s'appliquent, vous pouvez les consulter sur [www.meyra.de/AGB](http://www.meyra.de/AGB)  
Vous trouverez des informations sur la procédure de mesure sur <https://fr.meyra.com/messverfahren>

Valable du 01.01.2025 - 31.12.2025.

Sous réserve d'erreurs, de fautes d'impression et de modifications.

Utilisez notre K.I.S.S.S. à l'adresse [www.kiss-by-meyra.de](http://www.kiss-by-meyra.de) pour les commandes et les configurations  
Veuillez utiliser le configurateur afin d'éviter les incompatibilités

Lors d'un déplacement en transports publics (p. ex. en train), les dimensions du fauteuil roulant peuvent dépasser les valeurs recommandées par les entreprises de transport. Veuillez vous renseigner au préalable.



## Caractéristiques techniques

Version	*HURRICANE S	*HURRICANE DAILY
Poids à vide	8 kg	8,5 kg
Nombre max. Poids de l'utilisateur	100 kg	160 kg
Poids total aut.	*115 kg	*175 kg

Faites votre choix en cochant les cases correspondantes

Construction spéciale/solution individuelle s.d. - sur demande

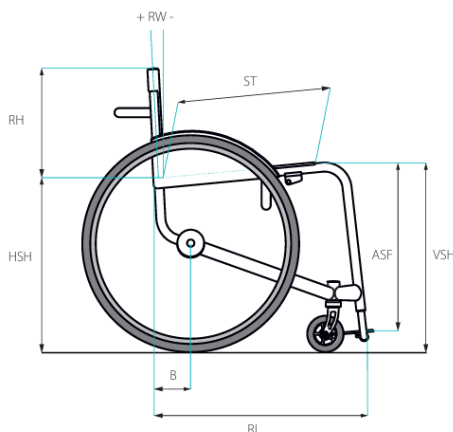

Version standard: Si vous n'effectuez pas d'autre sélection, nous livrons en principe la version standard.

## 00 \*Rollstuhlmaß bestimmen



*KÜRZEL	TYPE	*WERT
B	Position de l'essieu <b>!</b> *Waagrecht Mitte Antriebsrad bis Hinterkante Rückenrohr in Höhe des Sitzrohres	*mm
UL	Longueur de châssis <b>!</b> *Waagrecht Vorderkante Beinstützenrohr bis Hinterkante Rückenrohr in Höhe des Sitzrohres	*mm
LA	Largeur d'assise <b>!</b> *Von Sitzrohräußenkante zu Sitzrohräußenkante	*mm
*ST	Profondeur d'assise <b>!</b> *Vorderkante Rückenrohr bis vorderster Punkt der Sitzfläche	*mm
HAAr	Hauteur d'assise Avant <b>!</b> *Von Fahrbahnebene bis Sitzrohroberkante hinten	*mm
HAAv	Hauteur d'assise Arrière <b>!</b> *Von Fahrbahnebene bis Sitzrohroberkante vorne	*mm
*MSH	Hauteur d'assise moyenne (uniquement en combinaison avec ergo. Code d'angle du tube de l'assise ( 600)	*mm
C	Position assise (uniquement en combinaison avec ergo. Code d'angle du tube d'assise ( 600)	*mm
	Rétraction du cadre par côté	*mm
*ASF	Distance entre la hauteur du siège avant et le repose-pieds <b>!</b> *Senkrecht Sitzrohroberkante bis Oberkante Fußplatte	*mm
HD	Hauteur du dossier	*mm
*RW	Angle du dossier <b>!</b> *Ohne Angabe 90° Standard senkrecht zum Boden +/- Angabe berücksichtigen	*Grad



Faites votre choix en cochant les cases correspondantes Construction spéciale/solution individuelle s.d. - sur demande Version standard: Si vous n'effectuez pas d'autre sélection, nous livrons en principe la version standard.**01** *Forme du châssis (longueur du châssis)*

CODE		HT EUR €
348	*Alltagsvariante Spezial-Aktivrollstuhl im Sonderbau, inkl. 25 mm Rahmeneinzug pro Seite  *bis 160 kg Nutzergewicht	0,00
347	*Alltagsvariante Spezial-Aktivrollstuhl im Sonderbau mit offenem S-Rahmen, inkl. 25 mm Rahmeneinzug pro Seite  *bis 100 kg Nutzergewicht	0,00

**\*Abweichender Rahmeneinzug**

CODE	DÉSIGNATION	*WERT	HT EUR €
4950	*Rahmeneinzug nach Angabe	*mm	173,35

**\*Anprobe**

CODE	DÉSIGNATION	HT EUR €
3918	*Ohne Anprobe	0,00
3920	*Anprobe bei MEYRA oder auf Sportveranstaltung  *je nach Aufwand sind nachträgliche Änderungen kostenpflichtig*, verlängerte Lieferzeit	225,77
3921	*Anprobe beim Fachhandel  *je nach Aufwand sind nachträgliche Änderungen kostenpflichtig*, verlängerte Lieferzeit	455,76

**02** *Roues directrices*

CODE	DÉSIGNATION	JANTE	PNEUMATIQUE	Ø X B	HT EUR €
151/908	*Lenkrad (Paar)	Plastique	Caoutchouc plein, noir	100 x 23 mm	0,00
151/909	*Lenkrad (Paar)	Plastique	*Vollgummi, grau	100 x 23 mm	0,00
325/908	*Lenkrad (Paar)	Plastique	Caoutchouc plein, noir	125 x 30 mm	0,00
325/909	*Lenkrad (Paar)	Plastique	*Vollgummi, grau	125 x 30 mm	0,00
327/908	*Lenkrad (Paar)	Plastique	*Soft-Vollgummi, schwarz	*142 x 37 mm	0,00
327/909	*Lenkrad (Paar)	Plastique	*Soft-Vollgummi, grau	*142 x 37 mm	0,00
143	*Lenkrad (Paar)	Plastique	*Pannensicher	*150 x 32 mm	0,00

Faites votre choix en cochant les cases correspondantes Construction spéciale/solution individuelle s.d. - sur demande Version standard: Si vous n'effectuez pas d'autre sélection, nous livrons en principe la version standard.**Roues directrices**

CODE	DÉSIGNATION	JANTE	PNEUMATIQUE	Ø X B	HT EUR €
2480	Lightwheel (paire)	Plastique noir	Caoutchouc plein, transparent	100 x 33 mm	130,00
2481	Roue avant	aluminium argent	Caoutchouc plein, noir	100 x 32 mm	211,00
2482	Roue avant	aluminium argent	Caoutchouc plein, noir	125 x 32 mm	211,00
2483	Roue avant	aluminium argent	Caoutchouc plein, noir	100 x 37 mm	136,10
2484	Roue avant	Aluminium noir	Caoutchouc plein, noir	100 x 37 mm	136,10
2485	Roue avant	aluminium blanc	Caoutchouc plein, noir	100 x 37 mm	136,10
2486	Roue avant	Aluminium rouge	Caoutchouc plein, noir	100 x 37 mm	136,10
2487	Roue avant	Aluminium bleu	Caoutchouc plein, noir	100 x 37 mm	136,10
2488	Roue avant	Aluminium orange	Caoutchouc plein, noir	100 x 37 mm	136,10
2489	Roue avant	aluminium argent	Caoutchouc plein, noir	125 x 37 mm	136,10
2490	Roue avant	Aluminium noir	Caoutchouc plein, noir	125 x 37 mm	136,10
2491	Roue avant	aluminium blanc	Caoutchouc plein, noir	125 x 37 mm	136,10
2492	Roue avant	Aluminium rouge	Caoutchouc plein, noir	125 x 37 mm	136,10
2493	Roue avant	Aluminium bleu	Caoutchouc plein, noir	125 x 37 mm	136,10
2494	Roue avant	Aluminium orange	Caoutchouc plein, noir	125 x 37 mm	136,10
2495	Roue avant	Carbone noir	Caoutchouc plein, noir	100 x 30 mm	217,33
2496	Roue avant	Carbone noir	Caoutchouc plein, noir	125 x 30 mm	217,33

Faites votre choix en cochant les cases correspondantes

Construction spéciale/solution individuelle s.d. - sur demande

Version standard: Si vous n'effectuez pas d'autre sélection, nous livrons en principe la version standard.

### 03 Roues motrices

CODE	DÉSIGNATION	Ø	HT EUR €
2651	Roue arrière standard alu noir (paire)	24"	0,00
848	SILVERDESIGN avec rayons radiaux et moyeu à flasque haut, arbre de roue incl. (paire)	24"	0,00
695	Roue active renforcé avec rayons radiaux, moyeu à flasque haut, jante double paroi (jante jumbo) en noir	24"	225,77
2469	Spinergy CLX, roue motrice en carbone, rayons et moyeu noirs	24"	1.253,34
2470	Spinergy LX, roue motrice en aluminium, rayons, jante et moyeu noirs	24"	911,52
2471	Spinergy LX, roue motrice en aluminium, jante et moyeu noirs, rayons blancs	24"	911,52
2472	Spinergy LX, roue motrice en aluminium, jante et moyeu noirs, rayons orange	24"	911,52

### \*Antriebsräder (inkl. Bereifung und Greifreifen)

CODE	DÉSIGNATION	Ø	HT EUR €
2465	Six-Star, y compris pneus haute pression 8 bar et main courante en aluminium (paire)	24x1"	725,84
2473	Roue Blacklight en aluminium, uniquement avec pneus Schwalbe Marathon Plus et main courante en aluminium, jante, moyeu et rayons noirs	24x1"	341,82
2466	Roue de cross, uniquement avec pneus à gros crampons et mains courantes en acier inoxydable (paire)	24x1,75"	502,18
2461	Roue Day-Lite en aluminium, jante, moyeu et rayons noirs. main courante aluminium noir et pneu MBL Gazelle noir	24x1"	386,13

### \*Radsturz/Radstandverlängerung

CODE	DÉSIGNATION		HT EUR €
478	carrossage des roues 1°		0,00
907	Carrossage de 3°		0,00
454	Carrossage de 6°		0,00
470	*Radsturz nach Angabe	*Grad auf Anfrage	156,14
899	Rallonge d'empattement	*mm	497,96
	 *Nur i.V. mit Code 348		



Faites votre choix en cochant les cases correspondantes

Construction spéciale/solution individuelle s.d. - sur demande

Version standard: Si vous n'effectuez pas d'autre sélection, nous livrons en principe la version standard.

#### 04 Mains courantes

CODE	DÉSIGNATION	Ø	HT EUR €
493	Mains courantes en inox (paire)	24"	0,00
494	Mains courantes en aluminium (paire) <b>!</b> Pas en combinaison avec la roue active CODE 695	24"	0,00
445	Mains courantes en titane <b>!</b> Seulement en combinaison avec roue active CODE 695 ou roue spinergy CODE 2469,2470,2471,2472	24"	396,68
168	Mains courantes tetra optigrip	24"	453,65
849	Curve L, aluminium noir anodisé, profil de main courante ergonomique, H 31 mm	24"	466,31
850	Curve L Tetra Grip, revêtement antiglisse, aluminium, adapté pour tétraplégiques, profilé de main courante ergonomique, H 31 mm	24"	466,31
853	Gekko, aluminium noir anodisé avec rebord en caoutchouc amovible, profil ergonomique, H 31 mm	24"	580,25
692	Ecartement mains courantes étroit		0,00
693	Ecartement mains courante large		0,00

#### 05 Pneumatiques

CODE	DÉSIGNATION	Ø	HT EUR €
496	Pneus à air 8 bar, gris	24x1"	0,00
897	Pneus Schwalbe Marathon Plus Evolution, résistant aux crevaisons	24x1" 25x1" 26x1"	90,73
363	Pneus Schwalbe ONE, sans profil, résistant aux crevaisons	24x1"	128,71
395	Pneus Maxxis VN Master Alpha protect noirs, increvables, 10 bar	24x1" 25x1" 26x1"	47,48

#### 06 Freins

CODE	DÉSIGNATION	HT EUR €
305	Frein à pression utilisateur	0,00
2595	Frein à pression "léger" en Aluminium, pivotant	151,92

Faites votre choix en cochant les cases correspondantes Construction spéciale/solution individuelle s.d. - sur demande Version standard: Si vous n'effectuez pas d'autre sélection, nous livrons en principe la version standard.**07 Toile de dossier**

CODE	DÉSIGNATION	HT EUR €
235	*Sitz- und Rückengurt schwarz	0,00
292	*Rückengurt, über Klettbinden anatomisch anpassbar, atmungsaktiv	166,69

**Options de dossier**

CODE	DÉSIGNATION	HT EUR €
411	*Ohne Schiebegriffe	0,00
413	*Schiebegriffe kurz, fest, anatomisch geformt	98,12
141	*Schiebegriffe, abschwenkbar ab Rückenlänge 300 mm	196,23
3001	*Rücken auf den Sitz abklappbar  *nur i.V. mit hochschwenkbarem Seitenteil Code 3002	365,03

**08 Ride Design : dossier**

Veuillez indiquer le CODE de la fiche de commande RIDE :

**09 Coussins**

CODE	DÉSIGNATION	HT EUR €
739	*Sitzkissen 30 mm weich	147,70
740	*Sitzkissen 50 mm weich	147,70
719	*Sitzkissen 30 mm hart	147,70
720	*Sitzkissen 50 mm hart	147,70
7199	Netti Contour Respiratoire 3D Référence / LPPR: 9310386 LPPR € : 34.90	179,35

 \*Material und Farbe wie Rücken**10 Assise Ride Design**

Veuillez indiquer le CODE de la fiche de commande RIDE :

Faites votre choix en cochant les cases correspondantes Construction spéciale/solution individuelle s.d. - sur demande Version standard: Si vous n'effectuez pas d'autre sélection, nous livrons en principe la version standard.**11 Protège-vêtements et accoudoirs**

\*1 = verschweißt 2 = verschraubt 3 = hochschwenkbar 4 = mit Radüberdeckung

CODE	DÉSIGNATION	FONCTIONS	HT EUR €
100	*Seitenteil aus Aluminium  *inkl. Radüberdeckung, 35 mm	2,4	308,06
101	*Seitenteil aus Aluminium  *inkl. Radüberdeckung, verschweißt	1,4	398,79
3002	*Seitenteil aus Aluminium, hochschwenkbar  *Nur i.V. mit abklappbarem Rücken Code 3001	2,3,4	295,40
783	Garde boue en Carbone  incl. garde-boue 35mm	2,4	736,39

**12 Repose-pieds**

CODE	DÉSIGNATION	HT EUR €
311	*Fußaufstandsbügel aus Aluminium	367,14
315	*Fußaufstandsbügel aus Aluminium, inkl. Fußplatte aus Aluminium	367,14
3003	*Fußaufstandsbügel aus Aluminium, inkl. Fußplatte aus Aluminium, höhen- und winkelverstellbar	367,14

**13 Couleurs du châssis et accents**

CODE	DÉSIGNATION	HT EUR €
130	Gris titan	0,00
206	Noir mat	0,00
224	Bleu métallique	0,00
227	Rouge métallique	0,00
4044	Rouge métallique mat	147,70
4049	Vert-Olive mat	0,00
4050	Sky Blue	0,00
4051	Craie	0,00
4922	Vert métallique	0,00
4919	Silverline	413,56

Faites votre choix en cochant les cases correspondantes Construction spéciale/solution individuelle s.d. - sur demande Version standard: Si vous n'effectuez pas d'autre sélection, nous livrons en principe la version standard.

## 14 Options

### Flasques

CODE	DÉSIGNATION	HT EUR €
490	*Transparent (Hurricane Das Original)	194,12

### Anti-bascules

CODE	DÉSIGNATION	HT EUR €
713	Anti-basculé escamotable monté à droite	177,24
691	*Stützrollen, 1 Paar, wegschwenkbar  *empfohlen	354,48

### Autres Options

CODE	DÉSIGNATION	HT EUR €
359	*Wadengurt-Schnellbefestigung aus Kunststoff, verstärkt  *icht i.V. mit S-Rahmen Code 347	0,00
597	*Beinschutzpolster zur Dekubitusprophylaxe	151,92

## DONNÉES UTILISATEURS

Prénom

Nom

Rue

CODE POSTAL

Ville

Pays

Anniversaire

Diagnostic 1

Diagnostic 2

Téléphone

Téléphone portable

E-mail

Numéro de commande

Caisse de maladie / organisme payeur

Commerce spécialisé Interlocuteur/Tél.

Spécialiste des soins MEYRA

Infos sur les autorisations à partir de la semaine calendaire

## DONNÉES ANATOMIQUES (EN MM)

1) Profondeur d'assise

2) Largeur du siège

3) Largeur de la poitrine

4) Profondeur de poitrine

5) Hauteur du coude

6) Hauteur sous les aisselles

7) Hauteur du dos

8) Hauteur de la tête

9) Longueur de l'avant-bras

10) Longueur du bas de la jambe

Taille du corps

Poids (kg)

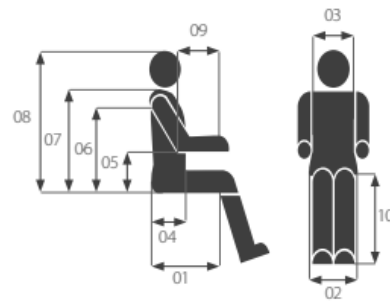

Remarques

J'accepte les conditions générales de vente de MEYRA GmbH (version janvier 2023)

<https://www.meyra.com/gtc/>

Date

Ville

Signature